



Précautions de sécurité

- Ne soumettez pas l'appareil à des chutes ou chocs importants.
- Ne l'utilisez pas dans des conditions extrêmes de froid, chaleur, poussière ou humidité, et ne l'exposez pas aux rayons directs du soleil.
- Evitez d'utiliser l'appareil à proximité de champs magnétiques importants.
- Maintenez-le éloigné de l'eau ou tout autre liquide. En cas de pénétration de liquide dans l'appareil, éteignez-le immédiatement et nettoyez-le.
- N'utilisez pas de produits chimiques pour nettoyer l'appareil afin d'éviter toute corrosion. Nettoyez-le avec un chiffon doux et sec.
- Nous déclinons toute responsabilité en cas de dommage ou de perte de données dû au dysfonctionnement, à l'utilisation incorrecte, à la modification de l'appareil ou au remplacement de la pile.
- N'essayez pas de démonter, réparer ou modifier le produit car cela annulerait la garantie.
- Si vous n'utilisez pas l'appareil pendant une période prolongée, chargez la pile au moins une fois par mois afin de garantir son bon fonctionnement.
- Rechargez la pile dans les cas suivants :
 - a) L'icône de pile vide s'affiche .
 - b) L'appareil s'éteint automatiquement au redémarrage.
 - c) Absence de réponse lorsque vous appuyez sur les touches alors que celles-ci sont déverrouillées et que la pile semble pleine.
- N'interrompez pas la connexion pendant que l'appareil transfère un fichier. Vous risqueriez d'altérer ou de perdre des données.
- Utilisez l'appareil et installez les données à l'aide des produits/accessoires fournis, en respectant scrupuleusement les instructions du fabricant.
- Consultez les informations électriques et de sécurité situées sous l'appareil avant de l'utiliser ou d'installer des données.
- Pour réduire les risques d'incendie et d'électrocution, n'exposez pas cet appareil aux intempéries et à l'humidité. Il ne doit jamais recevoir de gouttes ou d'éclaboussures, et ne placez jamais dessus des objets contenant du liquide (p.ex. vases).
- Il existe un risque d'explosion en cas de remplacement incorrect de la pile. Remplacez-la uniquement par une pile de même type ou équivalent.
- N'exposez pas la pile (ou bloc-batterie) à une chaleur excessive telle que rayons du soleil, flamme, ou autre source de même type.
- Suivez les procédures préconisées pour la mise au rebut des piles.
- Explication des symboles de sécurité :



- Le symbole représentant un éclair avec une flèche à l'intérieur d'un triangle équilatéral signale à l'utilisateur que la partie interne du produit présente une "tension dangereuse" non isolée, suffisamment élevée pour constituer un risque d'électrocution.
 - Pour réduire le risque d'électrocution, ne retirez pas le couvercle (ou le panneau arrière) de l'appareil car il ne contient pas de pièces pouvant être réparées par l'utilisateur. Pour toute réparation, adressez-vous au personnel qualifié.
 - Le symbole représentant un point d'exclamation à l'intérieur d'un triangle équilatéral signale à l'utilisateur la présence d'instructions importantes relatives au fonctionnement et à la maintenance, dans la documentation fournie avec l'appareil.
 -  Mise au rebut du produit. Ce marquage indique que l'appareil ne doit pas être mis au rebut avec les autres déchets ménagers, au sein de l'Union Européenne. Pour éviter toute conséquence néfaste sur l'environnement ou la santé, recyclez-le de manière responsable afin de favoriser une réutilisation durable des ressources matérielles. Pour jeter votre appareil usagé, utilisez les systèmes de retour et de collecte disponibles dans votre ville/région, ou contactez le revendeur auprès duquel vous l'avez acheté, qui pourra probablement en assurer un recyclage environnemental sécurisé.
- Ne placez pas l'appareil dans un espace confiné tel qu'un étui ou objet du même type. N'entrez pas la ventilation en recouvrant les orifices prévus à cet effet de journaux, napperons, rideaux, etc.
 - Tenez l'appareil à l'écart de toute source de flamme nue telle qu'une bougie.
 - Utilisez l'appareil dans des climats tempérés.

SOMMAIRE

PRESENTATION DU PRODUIT	3
APERÇU DES FONCTIONNALITES	4
CONTENU DU PRODUIT	4
UTILISATION DU E-PEN	4
INSTALLATION/REPLACEMENT D'UNE CARTOUCHE D'ENCRE	4
INSTALLATION/REPLACEMENT DES PILES DU E-PEN	5
COMMENT ECRIRE CORRECTEMENT	5
UTILISATION DE L'UNITE DE BASE	6
BOUTONS ET PORTS.....	6
ALLUMER ET ETEINDRE L'UNITE.....	7
CHARGEMENT DE LA PILE	7
REINITIALISATION DE L'UNITE DE BASE	7
ECRAN LCD DE L'UNITE DE BASE.....	7
MONTAGE DE VOTRE UNITE DE BASE SUR UN SUPPORT PAPIER	8
UTILISATION DU E-PEN EN MODE MOBILE	9
UTILISATION DU E-PEN SOUS MAC EN MODE CONNECTE*	10
INSTALLATION DU GESTIONNAIRE DE NOTES* POUR MAC	10
UTILISATION DE L'OUTIL PREFERENCES	11
UTILISATION DU E-PEN SOUS MAC	12
PRECAUTIONS A PRENDRE CONCERNANT VOTRE E-PEN	15
DEPANNAGE	16
SPECIFICATIONS TECHNIQUES	17

Présentation du produit

Merci de votre achat !

Le e-pen (ou Stylo Numérique) peut capturer toutes vos notes manuscrites ou croquis tracés sur du papier standard, puis les stocker dans sa mémoire flash interne. Les notes ainsi capturées peuvent ensuite être chargées sur votre ordinateur via le port USB. Cela peut être vraiment utile lorsque vous êtes loin de votre ordinateur et avez besoin de capturer immédiatement des idées ou points importants.

Composé d'un stylo à encre et d'une petite unité réceptrice, le e-pen combine les technologies ultrason et infrarouge avec des algorithmes sophistiqués, afin de disposer d'un système de positionnement et de repérage précis qui suit le mouvement de la pointe du e-pen sur n'importe quelle surface, et convertit ce mouvement en image vectorielle de l'écriture manuscrite de l'utilisateur. Le stylo transmet ensuite les notes manuscrites au récepteur pour stockage.

Les chapitres suivants décrivent en détails les fonctionnalités matérielles et logicielles du périphérique. Lisez attentivement le Guide de démarrage rapide avant toute utilisation. Pour des informations détaillées sur le périphérique, lisez le Manuel de l'utilisateur inclus dans le CD fourni, afin de découvrir les fonctions dont vous aurez besoin.

Aperçu des fonctionnalités

- Permet de capturer des notes et dessins manuscrits tout en étant éloigné de son ordinateur.
- Sauvegarde les notes ainsi capturées dans une mémoire flash interne.
- Les notes capturées peuvent être chargées sur l'ordinateur via le port USB.
- Agit en tant que stylo à encre avec fonctionnalités de pointage et de souris, afin d'écrire directement dans les applications compatibles (outil Ink).
- Aucune installation requise pour activer la saisie manuscrite dans MacOS X et Office.
- Pas besoin de papier spécial.
- Utilise des cartouches d'encre et des piles tout à fait standards.

Contenu du produit

- Unité de base du e-pen
- Stylo numérique
- Câble USB
- Etui et piles
- Cartouches d'encre
- Extracteur de cartouche
- Guide de démarrage rapide
- Carte de garantie
- Stylet
- CD (logiciels et manuels)

Utilisation du e-pen

Installation/remplacement d'une cartouche d'encre

Pour insérer une nouvelle cartouche :

1. Faites glisser la nouvelle cartouche par la pointe du e-pen.
2. Appuyez doucement sur celle-ci jusqu'à ce qu'elle soit bien en place.

Pour remplacer la cartouche d'encre :

1. Retirez le capuchon du e-pen.
2. Attrapez la cartouche à l'aide de l'extracteur. Tenez le e-pen fermement et exercez une pression sur celui-ci à l'aide de l'extracteur.
3. Retirez la cartouche usagée.



Installation/remplacement des piles du e-pen

- (1) Retirez le cache du compartiment à piles.
- (2) Installez deux piles SR41, pôles positifs vers le haut.
(Les piles fournies ne sont destinées qu'à la première utilisation.)
- (3) Remettez le cache du compartiment à piles.



Remarques :

- Installez les piles GP SR41 fournies, pôles positifs vers le haut.
- Les piles peuvent être jetées en toute sécurité avec les déchets ménagers normaux. Contactez les autorités locales pour connaître les pratiques de mise au rebut ou de recyclage en vigueur dans votre commune.
- Attention : Il y a risque d'explosion en cas de remplacement par un type de pile incorrect. Utilisez exclusivement des piles bouton à oxyde d'argent.
- Lorsque la pile est faible, le message suivant apparaît sur votre écran :

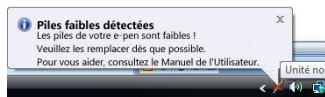

Il s'affiche en continu sur chaque nouvelle note, et l'icône de la barre d'état de l'application change en fonction de l'état actuel jusqu'à ce que les piles soient remplacées.

Icône de la barre d'état indiquant que la pile est faible (mode note)



Icône de la barre d'état indiquant que la pile est faible (mode souris)



- La durée de vie des piles peut varier et n'est pas garantie.

Comment écrire correctement

Tenez le stylo dans une position qui vous est confortable. Veillez à ne pas empêcher le signal, envoyé par la pointe du e-pen, d'atteindre l'unité réceptrice de la mémoire.

Lorsque vous écrivez, veillez à incliner le stylo d'un angle de 45 à 90° par rapport à la surface du papier.

Tenez le stylo fermement et écrivez normalement.

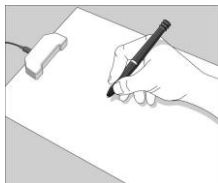

Remarque : La pointe du stylo doit être à environ 1,5 cm de l'unité pour que le capteur fonctionne correctement.



⚠ Attention :

Ne tentez pas d'ouvrir le stylo afin de ne pas provoquer de dysfonctionnement.



Utilisation de l'unité de base

Boutons et ports

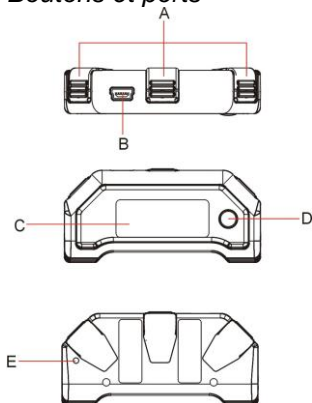

- Clip papier** – permet de fixer l'unité sur le papier.
- Port USB** – permet de se connecter à l'ordinateur via le câble USB.
- Ecran LCD**
- Bouton supérieur** – Appuyez et maintenez-le environ 5 secondes pour allumer l'unité. Appuyez brièvement pour créer une nouvelle note.
- Trou de réinitialisation** – Lorsque l'unité ne répond pas, enfoncez une pointe dans ce trou pour la réinitialiser, puis appuyez et maintenez le bouton supérieur pour redémarrer l'unité.

Remarque : Les dessins ci-dessus ne sont que des illustrations et peuvent ne pas refléter le produit réel.

Allumer et éteindre l'unité

Appuyez et maintenez le bouton supérieur pour allumer et éteindre l'unité avant de pouvoir l'utiliser en mode mobile.

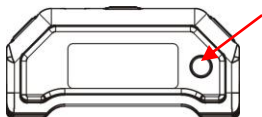

Remarque : L'unité s'éteint automatiquement après 60 minutes d'inactivité.

Chargement de la pile







Votre e-pen comporte une pile interne rechargeable. Chaque fois que vous connectez votre unité au port USB du PC, la pile se charge. Le chargement complet dure environ 3,5 heures.

Réinitialisation de l'unité de base

Si l'unité de base est bloquée, appuyez sur le bouton de réinitialisation à l'aide d'une pointe, puis Appuyez et maintenez le bouton supérieur (ON/OFF) pour redémarrer l'unité.

Ecran LCD de l'unité de base

L'écran LCD vous permet d'afficher des indications d'état.

	Nom	Allumé lorsque	Éteint lorsque	Clignote lorsque
	e-pen connecté	Unité connectée au PC	Unité non connectée au Mac	Données chargées sur le Mac
	Mémoire SATURÉE	Mémoire du e-pen pleine à 90%. Chargez rapidement vos fichiers sur votre PC et effacez-les de la mémoire.	Capacité utilisée inférieure à 90%	Jamais
	Pile du e-pen faible	Pile du e-pen faible	Pile du e-pen correcte	Pile du e-pen faible
	Batterie de l'unité de base faible	Pile pleine	Unité éteinte	En cours de chargement
	Mode note	E-pen posé ou en mouvement	Mode souris	E-pen posé ou en mouvement
	Mode souris	E-pen posé ou en mouvement	Mode stylet	E-pen posé ou en mouvement
	Nombre de notes enregistrées en mémoire	Toujours	Unité éteinte	Mémoire saturée ou erreur

Mode économie d'énergie

Pour économiser l'énergie de la pile rechargeable (en mode mobile) en cas d'inactivité, c'est-à-dire si vous n'utilisez pas votre e-pen et n'appuyez sur aucune touche, l'unité de base s'arrête automatiquement au bout de 60 minutes. Votre note sera automatiquement enregistrée.

Pour quitter le mode économie d'énergie, appuyez tout simplement sur le bouton ON/OFF de l'unité pour l'allumer. (**Remarque** : Ceci démarre une nouvelle note).

Montage de votre unité de base sur un support papier

Votre unité de base peut être montée dans 3 positions différentes dans la partie supérieure du support papier.

Les images suivantes expliquent comment monter votre unité de base en fonction de la position recommandée :

- A. Pour une **feuille de papier unique**, nous vous recommandons de positionner votre unité de base **en haut et au centre**.

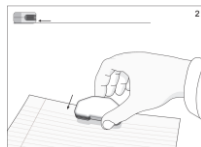
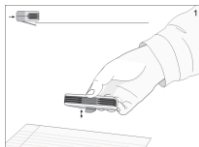

- B. Pour un **bloc papier**, nous vous recommandons de positionner votre unité de base **dans le coin supérieur gauche** si vous êtes **droitier**.

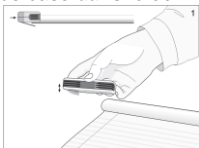

- C. Pour un **bloc papier**, nous vous recommandons de positionner votre unité de base **dans le coin supérieur droit** si vous êtes **gaucher**.

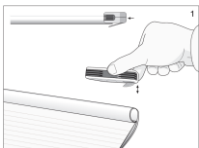

Zone de couverture de l'unité de base :

Les images suivantes présentent la zone de couverture de votre unité de base.

Remarque : a. Le papier est au format A4 ; b. La ligne en pointillés délimite la zone couverte dans chacune des positions.

Unité dans le coin gauche.



Unité dans le coin droit.



Unité en haut et au centre.



Attention : Ne déplacez PAS l'unité de base lorsque vous êtes en train de l'utiliser. Fixez-la sur le bord du papier face vers le haut. Déplacer ou retourner l'unité peut entraîner des erreurs de frappe ou autres dysfonctionnements.

Utilisation du e-pen en mode Mobile

Lorsque vous êtes loin de votre ordinateur, par exemple en réunion ou dans une conférence, votre e-pen vous permet de prendre et stocker vos notes ou dessins.

- (1) Appuyez et maintenez le bouton ON/OFF pour allumer l'unité.

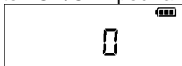

- (2) Tenez l'unité de base et appuyez doucement sur le clip papier.
 (3) Faites glisser l'unité de base sur le bord supérieur du papier et assurez-vous qu'elle est bien centrée.
 (4) Prenez le stylo et commencez à écrire. (**Remarque :** Tenez le stylo de manière à ne pas empêcher le signal, envoyé par la pointe du e-pen, d'atteindre l'unité réceptrice.)

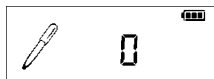

- (5) Une fois votre page terminée, appuyez brièvement sur le bouton ON/OFF afin de la sauvegarder et de commencer une nouvelle page. Sur l'écran de l'unité de base apparaît le numéro de page incrémenté d'une unité.
 (6) Toutes les notes sont stockées dans l'unité de base. Vous pouvez les charger sur un Mac pour affichage, modification ou envoi par e-mail.

Utilisation du e-pen sous Mac en mode connecté*

Installation du Gestionnaire de notes* pour Mac

Cette procédure vous guide dans l'installation du **Gestionnaire de notes*** pour Mac.

- (1) Insérez le CD Application dans le Mac et cliquez sur l'icône de l'Installeur (Digital Pen.pkg). Le module d'installation s'ouvre (version Mac standard) :



Figure 1 : Installeur du e-pen

- (2) Cliquez sur *Continuer*. L'Installeur passe au Choix de la destination. Vous devez ici choisir l'emplacement d'installation du Gestionnaire de notes (généralement le disque dur du Mac). Cliquez sur l'unité voulue, l'Installeur confirme votre sélection :



Figure 2 : L'Installeur confirme le Choix de la destination

- (3) Cliquez sur *Continuer*. Le module passe au Type d'installation. Vous devez ici confirmer que vous désirez effectuer une installation standard du Gestionnaire de notes sur le disque dur choisi.

Remarques : L'installation standard place le logiciel directement dans le dossier Applications du disque dur de votre Mac. Pour choisir un autre emplacement, cliquez sur *Changer l'emplacement d'installation* afin de revenir à l'étape précédente, Choix de la destination.

- (4) Cliquez sur *Installer*. La boîte de dialogue *Mot de passe* s'ouvre.
- (5) Entrez votre mot de passe utilisateur et cliquez sur OK. Le Gestionnaire de notes est installé sur l'unité choisie et un message de réussite s'affiche sur l'Installeur.
- (6) Cliquez sur *Fermer* pour terminer l'installation.

Utilisation de l'outil Préférences

Présentation de l'outil Préférences

Lorsque vous écrivez avec votre e-pen, le texte est enregistré en une série d'images TIFF (Tagged Image File Format) dans l'unité de base. Pour pouvoir manipuler votre texte sur le Mac, vous devez transférer ces images sur votre disque dur. Il vous suffit pour cela de connecter votre e-pen à l'un des ports USB du Mac, le transfert s'effectue automatiquement.

Mais vous devez avant cela définir certaines préférences sur votre Mac, à savoir :

- dans quel emplacement du Mac vous désirez enregistrer les images TIFF,
- si vous désirez effacer les images TIFF du e-pen après les avoir importées sur le Mac.

Vous allez pour ce faire utiliser l'outil **Préférences**.

Définition des préférences

Cette procédure vous explique comment définir les préférences à l'aide de l'outil correspondant:

- (1) Cliquez sur l'icône *Préférences*. La boîte de dialogue correspondante s'ouvre :

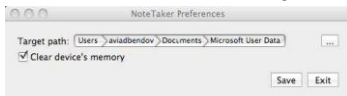

Figure 3 : Boîte de dialogue Préférences du e-pen

Cette boîte de dialogue comprend les éléments suivants :

- **Chemin cible** – indique l'emplacement sur le disque dur de votre Mac où les images TIFF provenant du e-pen seront enregistrées.
- **Effacer la mémoire** – si cette case est cochée, la mémoire du e-pen est effacée une fois les images TIFF chargées sur le Mac. Sinon, elles demeurent sur le e-pen même après avoir été importées sur le Mac.

- (2) La première préférence à définir est l'emplacement sur votre Mac où les images TIFF provenant du e-pen seront enregistrées. Le Chemin cible indique l'emplacement par défaut. Pour en choisir un autre, cliquez sur les points de suspension ("...") afin d'ouvrir le Finder :

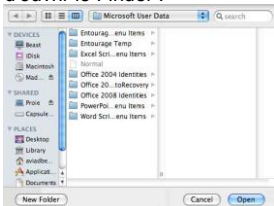

Figure 4: Fenêtre Finder des Préférences du e-pen

- (3) Choisissez l'emplacement désiré en cliquant dessus dans la colonne de gauche, puis cliquez sur *Ouvrir*. Le Finder se ferme et le nouveau Chemin cible apparaît dans la boîte de dialogue *Préférences*.

- (4) Si vous désirez vider la mémoire du e-pen chaque fois que vous chargez les images TIFF sur le Mac, cochez la case *Effacer la mémoire*. Si vous préférez qu'elles demeurent sur le e-pen après avoir été importées, laissez cette case non cochée.
- (5) Pour sauvegarder vos préférences et fermer la boîte de dialogue *Préférences*, cliquez sur *Enregistrer*. La prochaine fois que vous connecterez votre e-pen sur le Mac, les images seront chargées selon les préférences définies ici.
- (6) Pour fermer la boîte de dialogue *Préférences* du e-pen sans sauvegarder les changements, cliquez sur *Quitter*.

Utilisation du e-pen sous Mac

Chargement des notes mobiles

- (1) Votre e-pen vous permet de capturer et sauvegarder vos notes lorsque vous êtes loin de votre Mac, par exemple en réunion ou dans une conférence.
- (2) Connectez le e-pen sur le Mac pour y importer les notes sauvegardées. Les notes seront alors automatiquement chargées en format TIFF dans le répertoire précédemment défini dans les Préférences. Double-cliquez sur le fichier TIFF voulu pour voir la note manuscrite correspondante.



Utilisation du e-pen en tant que souris

Lorsqu'il est connecté au Mac via le port USB, votre e-pen peut être utilisé en tant que souris, ou comme une tablette numérique pour les applications Mac de saisie manuscrite. Pour l'employer en tant que tablette, vous devez tout d'abord activer ce mode en cliquant sur l'icône Ink sur la barre supérieure du bureau MAC, puis sélectionner *Écrire n'importe où*. Si vous désélectionnez cette option, votre e-pen fonctionnera en souris uniquement.

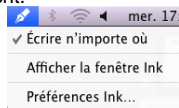

Remarque : Si l'icône Ink  ne s'affiche pas, vous pouvez la faire apparaître comme suit :

- a. Connectez le périphérique au MAC.

- b. Sur la barre supérieure droite, cliquez sur  et tapez "Ink".

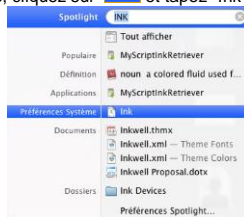

- c. Sélectionnez "Préférence Système", puis choisissez "Tout afficher".

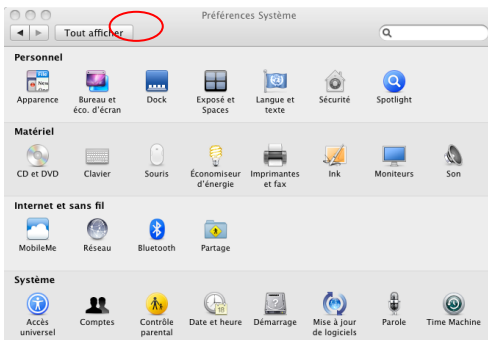

- d. Cliquez sur "Ink".

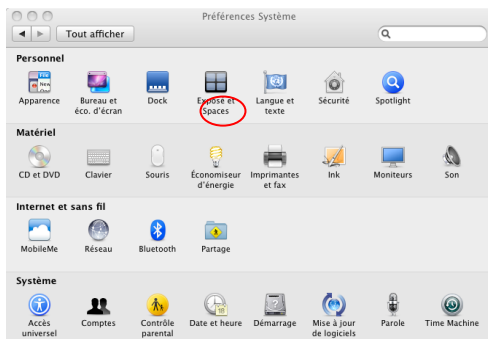

- e. Activez l'option "Reconnaissance de l'écriture" et sélectionnez "Afficher Ink dans la barre des menus". L'icône correspondante devrait maintenant apparaître sur la barre d'outils.

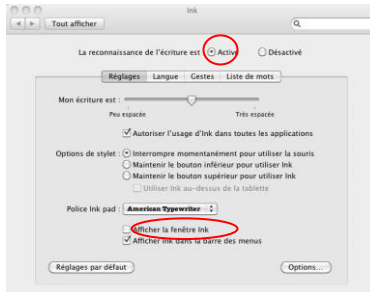

- (3) Dans des applications telles que iWork[®]08, votre e-pen vous permet d'écrire des lettres manuscrites en ligne, que le Mac convertira en texte. Cette fonctionnalité est disponible pour toutes les applications iWork telles que Pages (traitement de texte), Keynote (présentations) et Numbers (tableur).

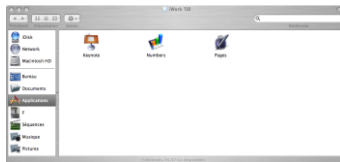

Votre e-pen peut également être utilisé pour dessiner dans des applications telles que Adobe Illustrator, Photoshop, etc.

Utilisation de l'application MyScript[®] Notes

Par défaut, l'e-pen transfère vos notes manuscrites en format TIFF sur votre Mac. Pour convertir des notes en texte éditable à l'aide du logiciel Myscript Notes inclus, vous devez les extraire de l'e-pen via l'application MyScript InkRetriever, automatiquement installée avec la suite MyScript Studio Notes Editor.

Pour ce faire, ouvrez l'application MyScript InkRetriever, puis

- Dans l'onglet Paramètres de récupération :
 - o Sélectionnez le dossier dans lequel les fichiers de saisie manuscrite provenant de votre e-pen seront stockés : cliquez sur Parcourir et choisissez le dossier voulu.
 - o Choisissez ensuite la méthode de téléchargement des notes manuscrites :
 - Indiquez si vous souhaitez ou non écraser les fichiers de même nom se trouvant déjà dans le dossier.
 - Indiquez si vous souhaitez ou non conserver les fichiers de saisie sur le e-pen, ou effacer sa mémoire après le téléchargement.

- Indiquez si MyScript doit ou non analyser chaque périphérique USB connecté, afin de vérifier s'il contient ou non des fichiers de notes. Il peut s'avérer nécessaire d'activer cette option si vous utilisez un périphérique que MyScript ne reconnaît pas immédiatement. Attention cependant, lorsque cette option est active, tous les nouveaux périphériques USB sont analysés, ce qui peut prendre beaucoup de temps pour ceux de grande capacité.
- Nous vous recommandons de maintenir active l'option "Lancer automatiquement au démarrage de Mac OS X", afin que le processus d'analyse des fichiers s'exécute sans aucune intervention.
- Cliquez sur OK pour confirmer.
- Dans l'onglet Paramètres du périphérique :
 - Indiquez un préfixe de nom de fichier afin de faciliter l'identification des fichiers de notes provenant de cet appareil.
 - Il est important de spécifier comment le e-pen a été fixé au papier, car cela détermine la position de la saisie manuscrite.
 - Les notes manuscrites provenant de ce périphérique doivent être téléchargées manuellement. Cette boîte de dialogue s'ouvre chaque fois que vous branchez le e-pen. Pour transférer les fichiers de notes sur votre ordinateur, cliquez sur le bouton Télécharger l'encre.
 - Si vous cochez l'option "Télécharger sans me demander", le téléchargement s'exécutera automatiquement à chaque fois, sans que la boîte de dialogue n'apparaisse. Si vous optez pour un téléchargement automatique, veillez à utiliser la même orientation de l'unité de base pour toutes vos notes futures.
 - Cliquez sur OK lorsque vous avez terminé.

Précautions à prendre concernant votre e-pen

Stockage de votre e-pen

- N'exposez jamais votre e-pen à l'humidité ou aux rayons directs du soleil.
- Stockez systématiquement votre unité dans un emballage protégé ou son carton d'origine.
- Des chocs importants peuvent affecter les performances. Ne laissez pas tomber l'unité de base ou le e-pen sur une surface dure.

Nettoyage de votre e-pen

- Nettoyez votre e-pen avec un chiffon doux.
- Veillez à ne pas insérer d'objets pointus et tranchants dans les unités de réception et de transmission à ultrason.

Dépannage

Problème	Cause possible	Solution
L'écran LCD n'affiche rien lorsque j'allume l'unité de base.	La pile de l'unité de base est trop faible.	Connectez l'unité de base à un ordinateur ou rechargez la pile à l'aide du chargeur.
L'icône de pile ne clignote pas durant le chargement.	Le chargeur/câble USB n'est pas correctement connecté.	Reconnectez le chargeur ou le câble USB.
	Le chargeur/câble USB est endommagé.	Remplacez le chargeur ou le câble USB.
La trace du stylo est invisible sur l'écran.	Le Gestionnaire de notes ne fonctionne pas.	Lancez le Gestionnaire de notes fourni avec le produit.
	Le matériel (stylo ou unité de base) n'est pas correctement installé.	Réinstallez le matériel.
	Le stylo est en mode souris.	<ol style="list-style-type: none"> Appuyez sur le bouton ON/OFF de l'unité de base pour passer en mode Stylo (voir le manuel utilisateur). Activez le mode Stylo dans le Gestionnaire de notes (voir le manuel utilisateur).
	La distance entre le stylo et l'unité de base est au-delà de la zone de couverture (papier A4).	Veillez à ce que la distance entre le stylo et l'unité de base soit en-deçà de la zone de couverture.
	La pile du e-pen est trop faible.	Remplacez la pile.
La trace du stylo est floue ou discontinue.	Il y a un obstacle entre le stylo et l'unité de base.	Retirez l'obstacle.
	Vous tenez le stylo trop près de la pointe, se sorte que le signal émis par celle-ci est bloqué par votre doigt.	Voir le manuel utilisateur.
	La pile du e-pen est trop faible.	Remplacez la pile.
	Vous n'appuyez pas assez fort.	Ecrivez plus énergiquement.
	La surface d'écriture n'est pas lisse ou le papier est mal posé.	Veillez à ce que la surface d'écriture soit bien lisse.

La souris est morte.	La pile du e-pen est trop faible.	Remplacez la pile.
	Le e-pen n'est pas en mode souris.	<ol style="list-style-type: none"> Appuyez sur le bouton ON/OFF de l'unité de base pour passer en mode Souris (voir le manuel utilisateur). Activez le mode Souris dans le Gestionnaire de notes (voir le manuel utilisateur)
	La distance entre le stylo et l'unité de base est au-delà de la zone de couverture (papier A4).	Veillez à ce que la distance entre le stylo et l'unité de base soit en-deçà de la zone de couverture.

Spécifications techniques

Elément	Description
Configuration système requise	<ul style="list-style-type: none"> • 50 Mo d'espace disque disponible au minimum • 128 Mo de RAM au minimum • Qualité couleur 32 bits • Résolution écran 1024 x 768 pixels • Port USB • Mac 10.5 ou plus
Type de pile	Batteries rechargeables Li-polymère
Durée de vie	Environ 8 heures avec Bluetooth désactivé. Environ 3 heures avec Bluetooth activé.
Temps de charge	Environ 3,5 heures
Zone de couverture	A4
Capacité	2 Mo (jusqu'à 100 pages A4)
Température de stockage	-20°C ~ + 65°C
Température ambiante	10°C ~ + 35°C
Humidité relative en usage	20% ~ 90% (40°C)
Humidité relative en stockage	20% ~ 93% (40°C)

Déclaration FCC

Précaution FCC :

Cet équipement a été testé et déclaré conforme aux limites des appareils numériques de Classe B, conformément à la Partie 15 des règles FCC. Ces limites ont pour objectif de fournir une protection raisonnable contre les interférences nuisibles dans une installation résidentielle. Cet équipement génère, utilise et émet des radiofréquences susceptibles d'altérer les communications s'il n'est pas installé et utilisé conformément aux instructions. Cependant, il n'existe aucune garantie quant à l'absence d'interférences dans une installation donnée. Si cet équipement provoque des interférences nuisibles à la réception radio ou télé, ce qui peut être aisément vérifié en l'allumant puis en l'éteignant, il est conseillé d'y remédier en appliquant une ou plusieurs des mesures suivantes :

- Réorientez ou déplacez l'antenne de réception.
- Augmentez la distance entre l'équipement et le récepteur.
- Branchez l'équipement sur un circuit électrique différent de celui auquel le récepteur est branché.
- Demandez de l'aide à votre revendeur, ou à un technicien radio/télé expérimenté.

Conformité FCC :

- Pour garantir la conformité de votre appareil, suivez les instructions d'installation fournies.
- Utilisez uniquement les câbles d'interface blindés fournis avec l'appareil pour le connecter à votre ordinateur.

Les modifications ou changements non autorisés apportés par l'utilisateur entraînent l'annulation de son droit d'usage de l'équipement.

Cet appareil est conforme à la Partie 15, Sous-partie B des règles FCC. Son fonctionnement est soumis aux conditions suivantes : (1) Cet appareil ne doit pas provoquer d'interférences nuisibles, et (2) Il doit accepter les interférences reçues, notamment celles pouvant provoquer un fonctionnement inattendu.

Cet appareil peut recevoir des interférences radio provoquées par des téléphones portables ou autres produits pendant son fonctionnement. En cas d'interférences de ce type, augmentez la distance entre l'appareil et le téléphone portable ou autre produit.

Norme de l'industrie canadienne :

Cet appareil de Classe B est conforme au standard canadien ICES-003.